



29°

CONGRESO NACIONAL
DE INGENIERÍA CIVIL
MÉXICO 2018

PLANEACIÓN | ÉTICA | INNOVACIÓN

**“Planeación, ética e innovación
para un desarrollo equitativo
y sustentable”**

MARZO 1 - 4

Colegio de Ingenieros Civiles de México

MARZO 5 - 8

World Trade Center

www.congresonacionaldeingenieriacivil.mx





29°
CONGRESO NACIONAL
DE INGENIERÍA CIVIL
MÉXICO 2018
PLANEACIÓN | ÉTICA | INNOVACIÓN

Un gran objetivo

En su 29° edición, el objetivo del congreso es presentar y discutir propuestas para transformar la ingeniería civil mexicana, con énfasis en la planeación de la infraestructura, la ética del ejercicio profesional y la innovación de la profesión. Asimismo, dar a conocer los avances en las distintas disciplinas de la ingeniería civil.

¿Quién participa?

Profesionistas de los sectores público, privado y social, docentes, investigadores y estudiantes de ingeniería civil y carreras afines, así como empresas y público en general interesado en la infraestructura.

Regístrate en www.congresonacionaldeingenieriacivil.mx

Nuestro lema:

"Planeación, ética e innovación
para un desarrollo equitativo
y sustentable"

+150 
Empresas

País invitado:

CANADÁ



+200 
Ponentes

MARZO 1 - 8 / Ciudad de México





Planeación
Ética
Innovación

Conceptos clave

Planeación	Operación y mantenimiento
Ética y transparencia	Globalización y regionalización
Innovación	Sostenibilidad
Calidad	Unidad gremial
Responsabilidad	Educación
Visión prospectiva	

Fechas y sedes

El congreso se celebrará del 1 al 8 de marzo de 2018 en la Ciudad de México, durante estas fechas se llevarán a cabo diversas actividades:

- 1 al 4, se impartirán 21 cursos y el Hackatón Ciudad 4.0 en las instalaciones del CICM.
- 5 al 8, programa técnico en el World Trade Center



6
Sesiones
plenarias



21
Cursos
tecnicos



50
Sesiones
concurrentes



12
Visitas
tecnicas



5
Reuniones
regionales

Dimensiones



Política pública



Innovaciones técnicas



Intereses gremiales



Internacionalización



**Estudiantes y
el futuro de la
Ingeniería Civil
Mexicana**



Jóvenes, niños y estudiantes



Hackatón

Consiste en un encuentro de dos días y medio en el cual equipos multidisciplinarios de participantes de cualquier perfil desarrollarán una Solución Aplicativa (APP) que resuelva algún problema específico de las ciudades y su infraestructura.

MARZO 2 - 4, Colegio de Ingenieros Civiles de México

Olimpiada del conocimiento en Ingeniería Civil

86 instituciones de educación superior de toda la República participarán en 6 eliminatorias regionales. Los mejores 20 equipos se enfrentaran en la final nacional durante el congreso.



Talleres de Innovación

Cinco eventos en las Reuniones Regionales, cuyo objetivo es promover la cultura de la innovación. Los asistentes, bajo la conducción de un facilitador especializado, desarrollarán diferentes ideas planteadas mediante trabajo colaborativo, para que al final de la jornada se puedan presentar las ideas consolidadas.

Concurso de dibujo

Concurso dirigido para niños estudiantes de primaria. La temática estará relacionada con la visión que tienen del futuro de su entorno y la infraestructura. El participante tratará de realizar un dibujo en el cuál se muestre cómo imaginan su ciudad o comunidad cuando sean grandes con el apoyo de la infraestructura.



Concurso de video

Buscamos que los estudiantes de Ingeniería Civil compartán en un breve video en donde nos hablen sobre la importancia de su profesión y la obra de infraestructura que más les gusta.

Concurso de carteles

El #29CNIC tiene entre sus objetivos difundir los avances de la ingeniería civil y promover el intercambio de tecnologías para enfrentar las demandas de desarrollo de México. Por este motivo invita a toda la comunidad profesional, académica y científica a participar con la presentación de los resultados de sus trabajos de investigación, proyectos e innovaciones, en carteles.





Expo Ingeniería Civil 2018

La exposición, cuyo diseño está basado en el Nuevo Aeropuerto Internacional de la Ciudad de México (NAICM) estará dividida en diferentes sectores y permitirá a empresas líderes nacionales e internacionales una tribuna inigualable.

Las empresas representantes de organizaciones nacionales e internacionales líderes en infraestructura y participantes promocionarán sus productos y servicios a los asistentes. Además, servirá como puente de acceso a talento joven interesado en desarrollarse en las empresas parte de la Expo Ingeniería Civil 2018.

Concepto

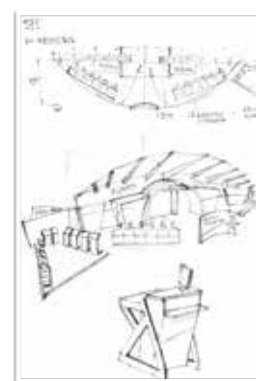
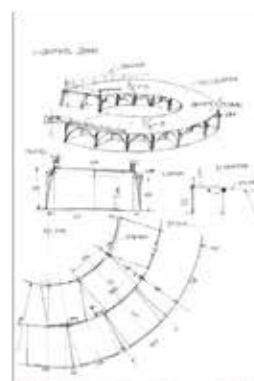
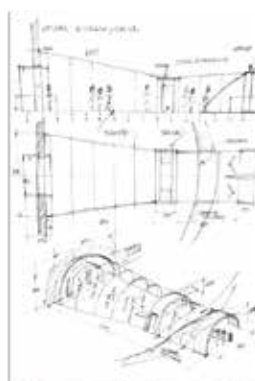
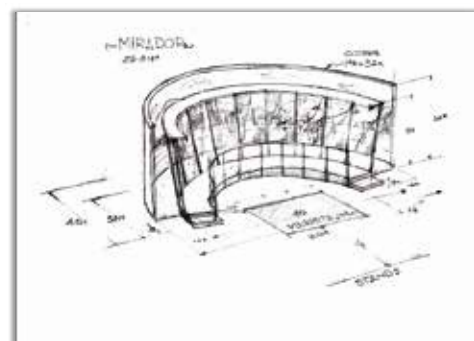
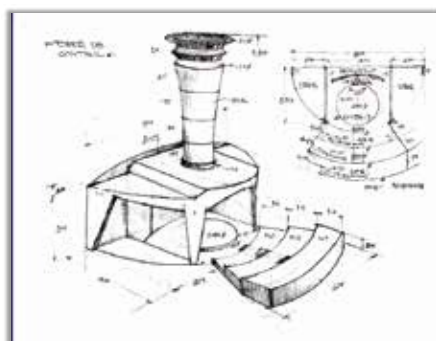
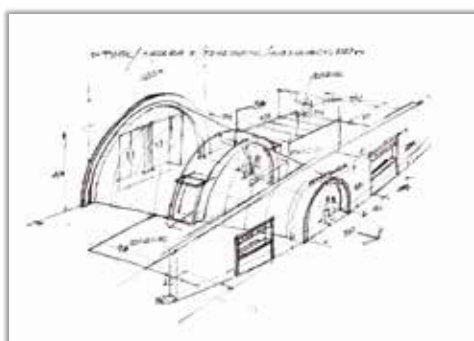



MAPA DE EXHIBICIÓN

WORLD TRADE CENTER, CDMX

PLANTA BAJA

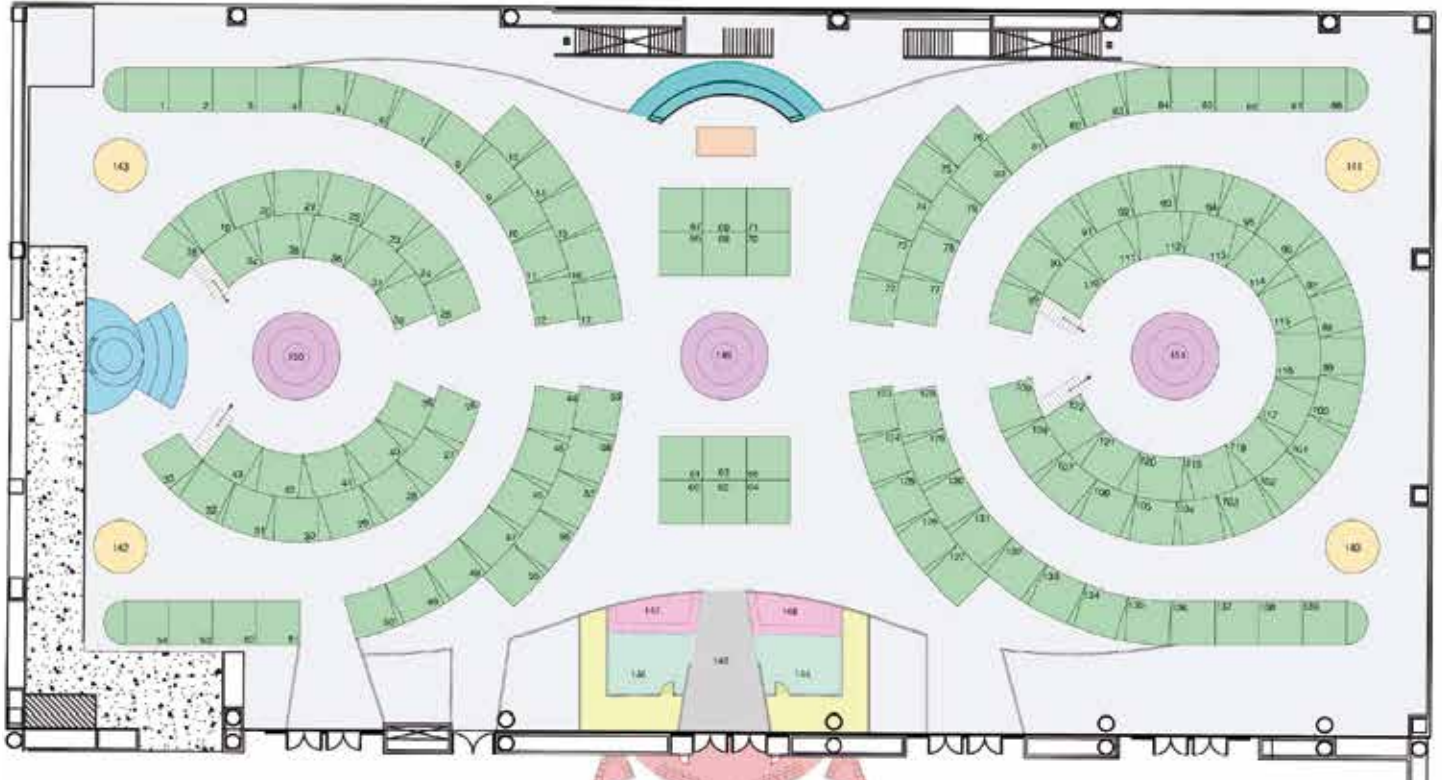

STAND 3X3 M (9M²) C/U
(139 EN TOTAL)

FONIL 28M² C/U

ÀREA PARA SIMULADORES
18 M²

GUARDARROPA (14.90M²)
C/U (2 EN TOTAL)

MIRADOR 27.20M²

MAQUETA 8M²

AUDITORIO 43.15M²

REGISTRO 44.80M²

SOUVENIRS/EXPO 2020
(23.50M²) C/U (2 EN TOTAL)

BODEGAS (27.10M²) C/U
(2 EN TOTAL)

TUNEL DE ENTRADA
45.2 M²

ÀREAS ONE ON ONE/VIP
121 M² C/U (2 EN TOTAL)

ÀREAS ONE ON ONE/VIP
116 M² C/U (2 EN TOTAL)
98.6M² VIP



Reuniones Regionales

Objetivos

- Impulsar las principales iniciativas de la ingeniería civil en el planteamiento de soluciones a la problemática nacional con miras al 29° Congreso Nacional de Ingeniería Civil.
- Propiciar la contribución de propuestas al desarrollo regional.
- Realizar una exposición comercial para exponer los principales desarrollos, innovaciones y tecnologías aplicados a proyectos de infraestructura de las regiones.
- Invitar a las comunidades profesional, académica, gubernamental, empresarial y estudiantil de las regiones a dichas Reuniones Regionales y al Congreso de marzo.

Fecha (2017)	Lugar	Tema
Agosto 24 y 25	Durango, Durango	Innovación y Calidad
Septiembre 21 y 22	Guadalajara, Jalisco	Visión 2045
Octubre 19 y 20	Hermosillo, Sonora	La Participación de la Mujer en la Ingeniería Civil
Noviembre 23 y 24	Puebla, Puebla	Ética y Transparencia
Diciembre 7 y 8	Tuxtla Gutiérrez, Chiapas	Planeación de la Infraestructura



Comité Organizador

Fernando Gutiérrez

Presidente del Colegio de Ingenieros Civiles de México

Sergio M. Alcocer

Director General del 29° Congreso Nacional de Ingeniería Civil

Adrián Lombardo y Luis Montañez

Directores Técnicos

Roberto Calvet

Director de Exposición Técnica y Comercial

Jorge Araujo

Director de Reuniones Regionales

Luciano Fernández

Director de Vinculación con Estudiantes

Reyes Juárez

Director de Relaciones Internacionales

Enrique Baena

Director de Finanzas

Alfonso Ramírez

Director de Logística

Xenia Castro y Dolores Sánchez

Directoras de Promoción y Difusión



29°

CONGRESO NACIONAL
DE INGENIERÍA CIVIL
MÉXICO 2018

PLANEACIÓN | ÉTICA | INNOVACIÓN



[/CongresoNacionalIngenieriaCivil](#)



[@CongresoCICM](#)



29congreso@cicm.org.mx

www.congresonacionaldeingenieriacivil.mx

